

STRUKTURA

INHALT

ÜBER STRUKTURA	03
KONSTRUKTION	04
GRUNDSETS	05
KABELLOSE LED-BELEUCHTUNG	06
ABLAGEN & SEITENPLATTEN	10
SCHUBLADEN- UND SCHRANK-SETS	12
EINSATZ-SCHUBLADEN-SETS	14
EINSATZELEMENTE & ZUBEHÖR	16
PRÄSENTER MIT STANGEN	30
ABLAGEN PRÄSENTER	32
MOSAIC ABLAGEN	36
CLEAR LOOK PRÄSENTER	40
MULTI PIN PRÄSENTER	42
WERBEELEMENTE UND SCHRÄNKE	44
SCHAUFENSTERPRÄSENTER	48
PRÄSENTATIONSKOMODEN UND VITRINEN	50
ARBEITSPROZESS	52
SHOWROOM	54

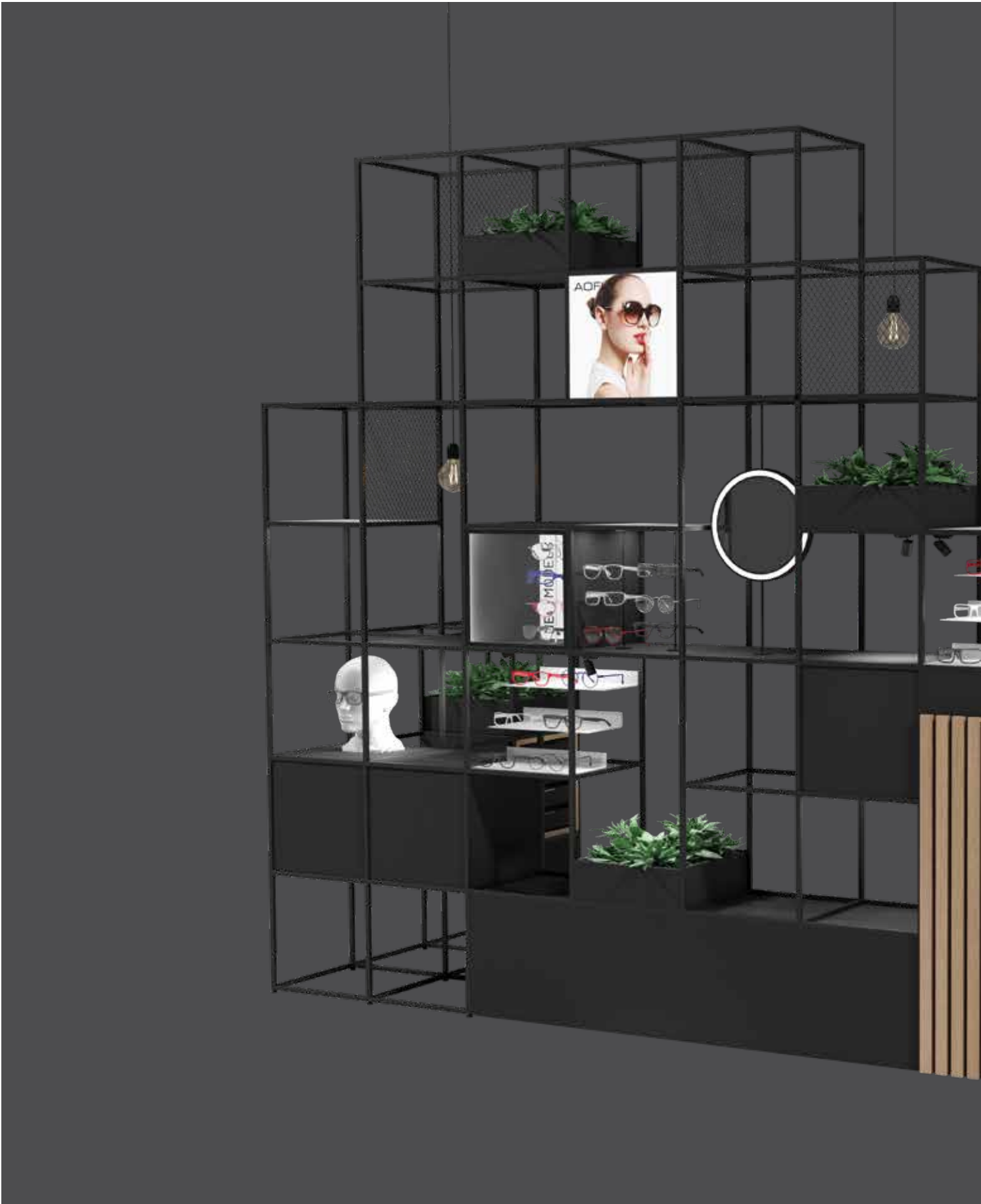



ÜBER STRUKTURA



Das modulare System bietet unzählige Möglichkeiten zur Kombination und Anwendung mit vollständig personalisierten Abmessungen.



Eine einzigartige integrierte Beleuchtung ohne Verwendung von Kabeln. Anwendbar für alle Bereiche des Ladens, von den Schaufenstern bis zu den zentralen Bereichen.



Die Struktur ist äußerst stark und stabil, ohne die Notwendigkeit zusätzlicher Sicherheitselemente.



Aufgrund der Einfachheit der grundlegenden Bauelemente und der Verbindungsmethode erfolgt der Zusammenbau sehr schnell, was die Transportkosten effizient gestaltet.

KONSTRUKTION

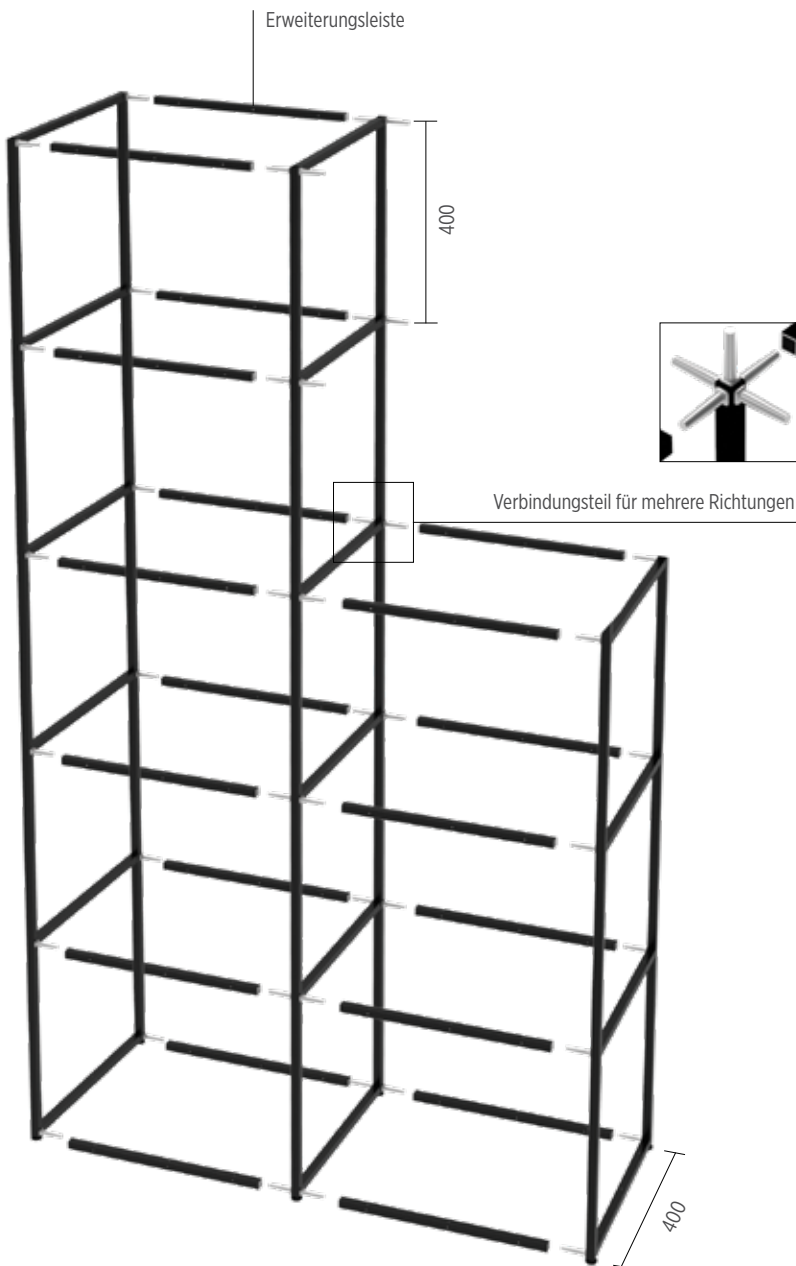

Aluminiumstäbe bilden die Grundlage der Systemkonstruktion. Sie sind nur 15 mm dick und sind in Standard-Aluminiumgrau sowie Schwarz und Weiß mit Pulverbeschichtung erhältlich.

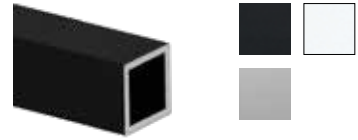

Die einzigartige Methode zum Verbinden der Stäbe ermöglicht eine einfache und schnelle Montage verschiedener würfelförmiger Konstruktionen - ohne den Einsatz von Werkzeugen. Sehr einfache und bequeme Möglichkeiten für eine vollständige Personalisierung.

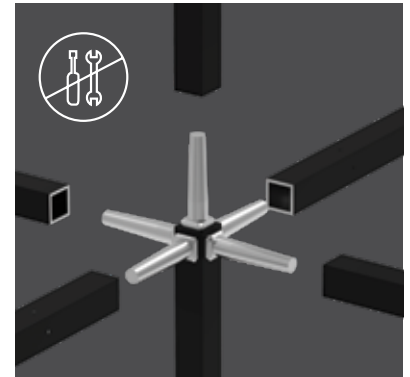

Die entstehenden Konstruktionen sind sehr stark und stabil.



*Das Produkt befindet sich im Patentantragsverfahren.
UE No.22 206 949.4

GRUNDSETS

 Erweiterungsleiste, erhältlich paarweise, (2 St.)

STK.EXT
38,00 €

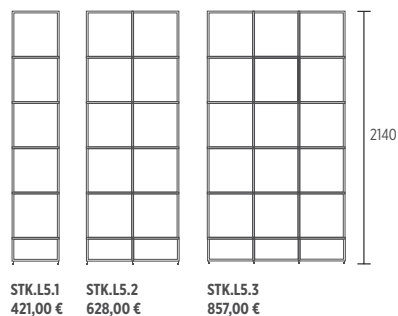
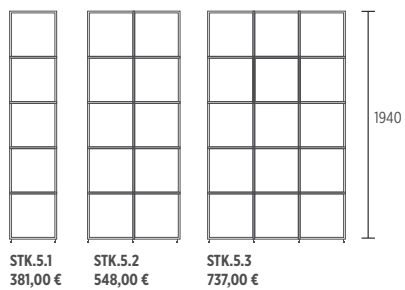
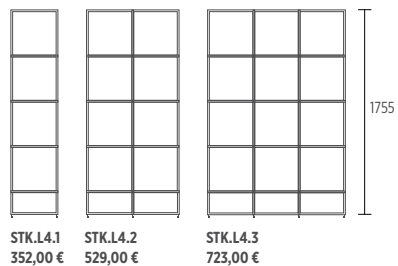
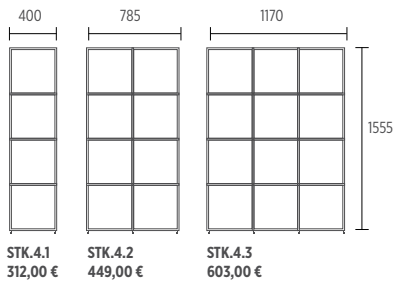
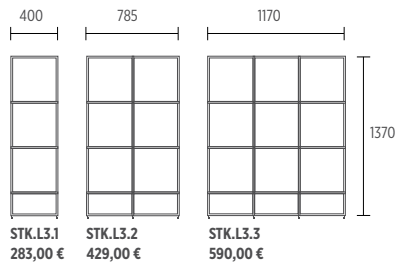
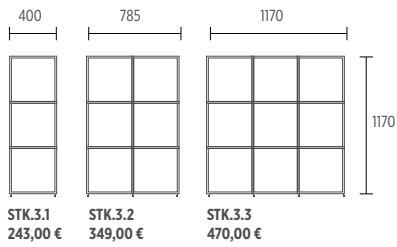
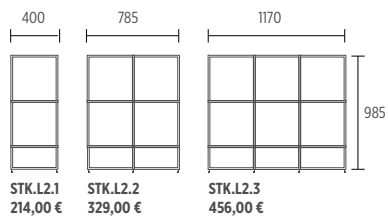
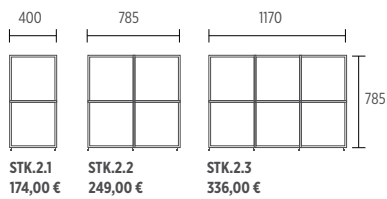
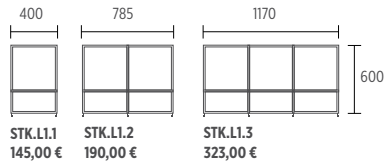
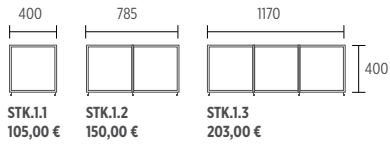

Hängende Elemente für Schaufenster



KABELLOSE LED-BELEUCHTUNG

Eine der besonderen Eigenschaften, die das Struktura-System von ähnlichen Produkten auf dem Markt unterscheidet, ist die einzigartige integrierte Beleuchtung ohne Kabel. Das gesamte System, ganz gleich, ob es sich um einen einzelnen Würfel oder eine große Komposition von 20 oder mehr Würfeln handelt - sie alle können mit gleicher Intensität in jedem Teil des Raumes leuchten.

Der Strom wird durch die Rohre selbst geleitet und funktioniert nach dem Prinzip der Polarität. Dadurch schaltet sich das System je nach den installierten Elementen ein oder aus.

Das Licht wird speziell durch LED-Ablage ermöglicht, die in drei Typen erhältlich sind.

Die erste LED-Ablage ist mit beweglichen Mini-Reflektoren ausgestattet, ideal, wenn eine gerichtete Beleuchtung benötigt wird.

Der zweite Typ enthält eine bewegliche LED-Leiste, die verschiedene Lichtanpassungen ermöglicht.

Das dritte Typ verfügt über integrierte LED-Streifen, die eine gleichmäßige Beleuchtung bieten.



LED-EINSATZPLATTEN

STRAHLER LED-Beleuchtung

Ansicht von oben

STK.IPHL



LED-Platte-Unterseite Ansicht

STK.SH



Bewegliche Strahler

Bewegliche Strahler

Strahler — 3500 K, 6000 K



Weißer Acryl-Platte für Strahler/LED-Lichtleiste.
369x369x10 mm
STK.IPHL 38,00 €

Strahlerhalter
370x10x10 mm
STK.SH 10,00 €

Strahler — 1,5 w **SPS** 28,00 €
Strahler, groß — 2 w **SPL** 35,00 €
Set mit 2 Strahlern — 3 w **SP2S** 48,00 €

STK.SH



Bewegliche LED-Lichtleiste

Ansicht von oben

STK.IPHL

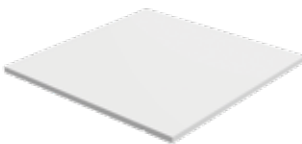

LED-Platte-Unterseite Ansicht

STK.LS



STK.LS
Bewegliche
LED-Lichtleiste

STK.LS



Weißer Acryl-Platte für LED-Lichtleiste/Strahler.
369x369x10 mm
STK.IPHL 38,00 €

Bewegliche LED-Lichtleiste
370x10x10 mm
STK.LS 34,00 €

LED-Streifenbeleuchtung

Ansicht von oben



LED-Platte-Unterseite Ansicht

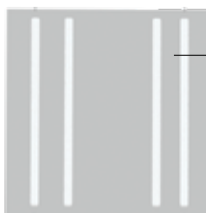

LED
Streifen

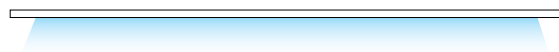

Weißer Acryl-Platte mit integrierte weiße
LED-Streifen.

369x369x10 mm
STK.IP.LL 102,00 €





ABLAGEN & SEITENPLATTEN

EINGEFÜGTE PLATTE

Wird innerhalb der Konstruktion installiert

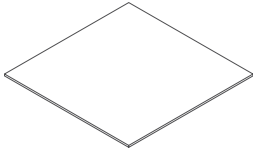

Acryl weiß, schwarz
369x369x5 mm
STK.IP.A5

32,00 €

MDF weiß, schwarz, grau, Eiche
369x369x8 mm
STK.IP.M8

23,00 €

DECKPLATTE

Wird innerhalb der Konstruktion installiert

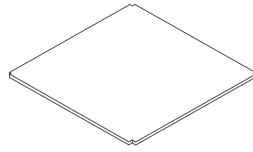

Acryl weiß, schwarz
385x400x5 mm
STK.CP.A5

32,00 €

MDF weiß, schwarz, grau, Eiche
385x400x8 mm
STK.CP.M8

23,00 €

Dekor Holz weiß, schwarz, Eiche
385x400x19 mm
STK.CP.M8

22,00 €

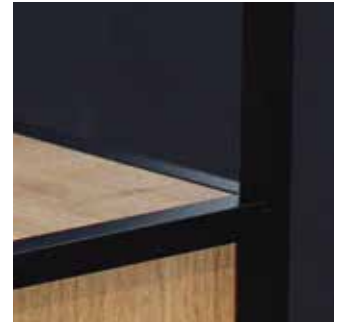

OBERE PLATTE

Auf der Konstruktionsoberseite installiert

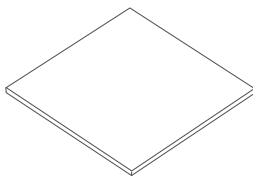

Acryl weiß, schwarz
400x400x5 mm STK.A5.1 32,00 €
785x400x5 mm STK.A5.2 61,00 €
1170x400x5 mm STK.A5.3 89,00 €

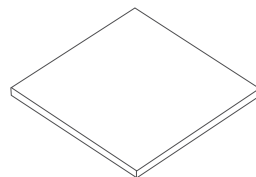

MDF weiß, schwarz, grau, Eiche
400x400x8 mm STK.M8.1 23,00 €
785x400x8 mm STK.M8.2 42,00 €
1170x400x8 mm STK.M8.3 59,00 €

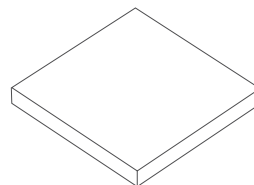

Dekor Holz weiß, schwarz, Eiche
400x400x19 mm STK.DT19.1 22,00 €
785x400x19 mm STK.DT19.2 32,00 €
1170x400x19 mm STK.DT19.3 42,00 €



SEITENPLATTEN

Werden innerhalb der Konstruktion installiert

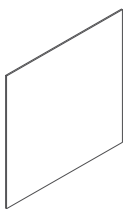

Acryl weiß, schwarz
369x369x3 mm
STK.SP.A3

25,00 €

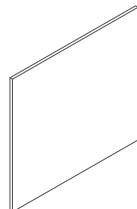

MDF weiß, schwarz, grau,
Eiche
385x400x8 mm
STK.SP.M8

24,00 €

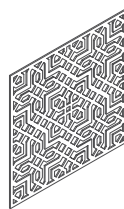

Individuelles Dekor auf
Acryl geschnitten
385x400x3 mm
STK.D.P

52,00 €



Werbeplatte, transparentes
Acryl
385x400x3 mm
STK.AP

52,00 €



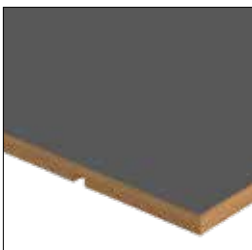
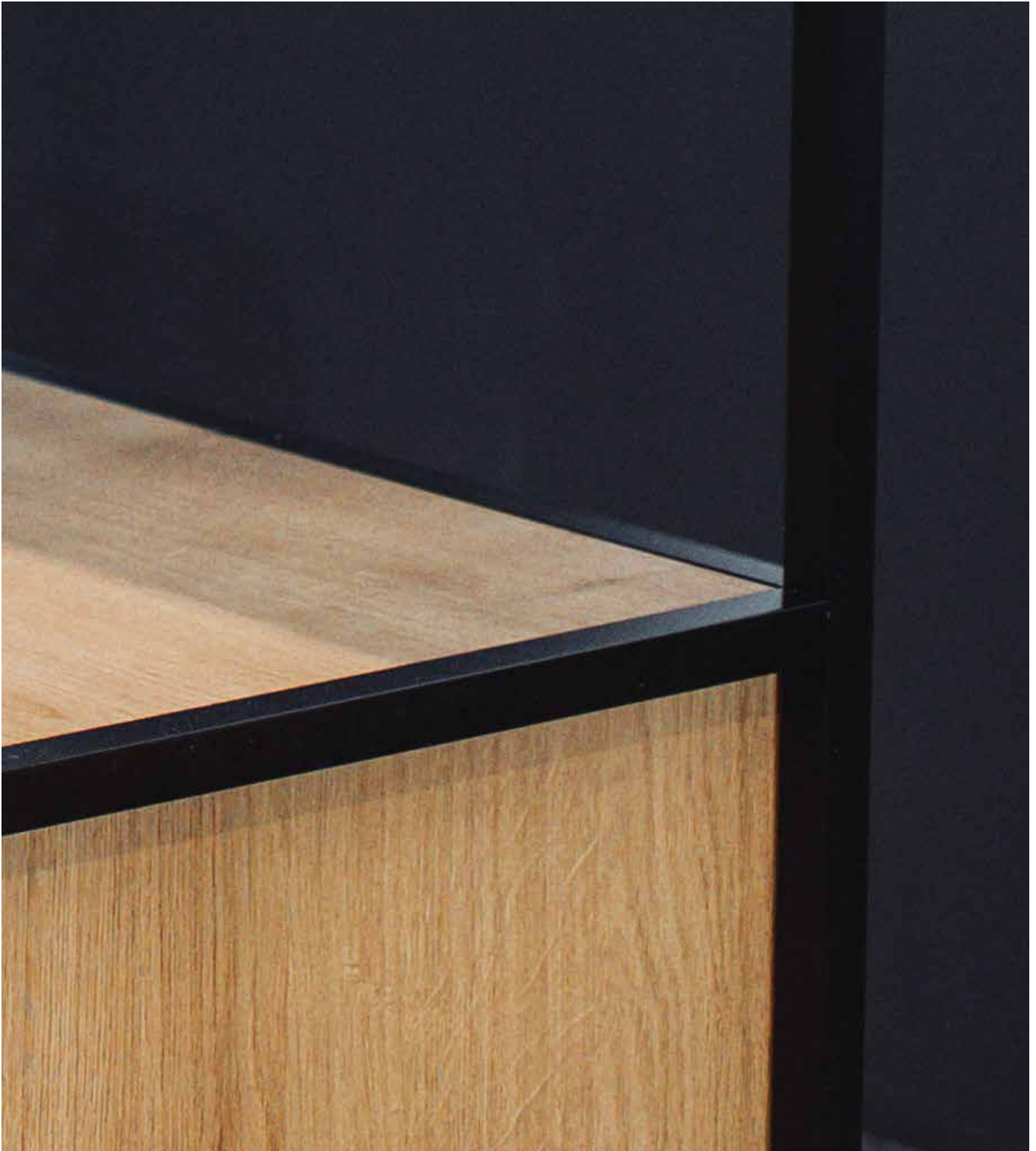

KEINE WERKZEUGE ERFORDERLICH

Platten werden einfach in die Konstruktion eingefügt.
Jeder Platte liegt auf kleinen Mikroschrauben.

SCHUBLADEN- UND SCHRANK-SETS

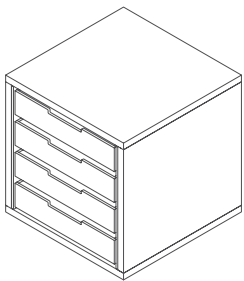
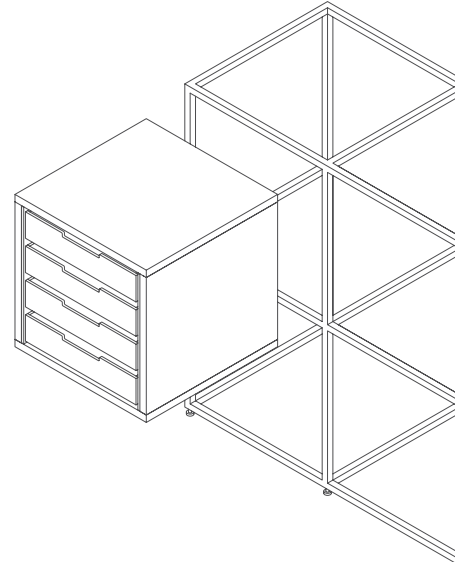

18 mm MDF-Konstruktion
4 Acryltablets
369x369x400 mm / 48 Ø
STK.WBT4 **340,00 €**

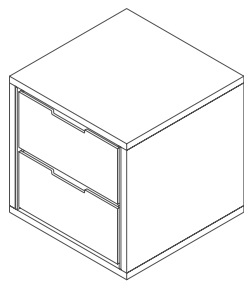

18 mm MDF-Konstruktion
2 Schubladen aus Acryl
369x369x400 mm
STK.WBD2 **330,00 €**

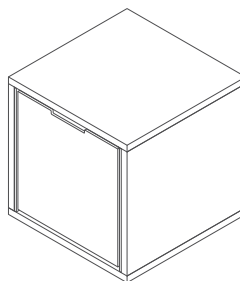

18 mm MDF-Konstruktion
1 Schublade aus Acryl
369x369x400 mm
STK.WBD1 **280,00 €**

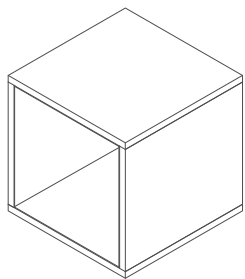

18 mm MDF-Konstruktion
Box
369x369x400 mm
STK.WB **145,00 €**

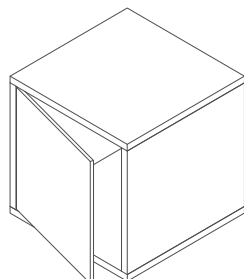

18 mm MDF-Konstruktion
Box mit Türen
369x369x400 mm
STK.WBDO **205,00 €**



Detail

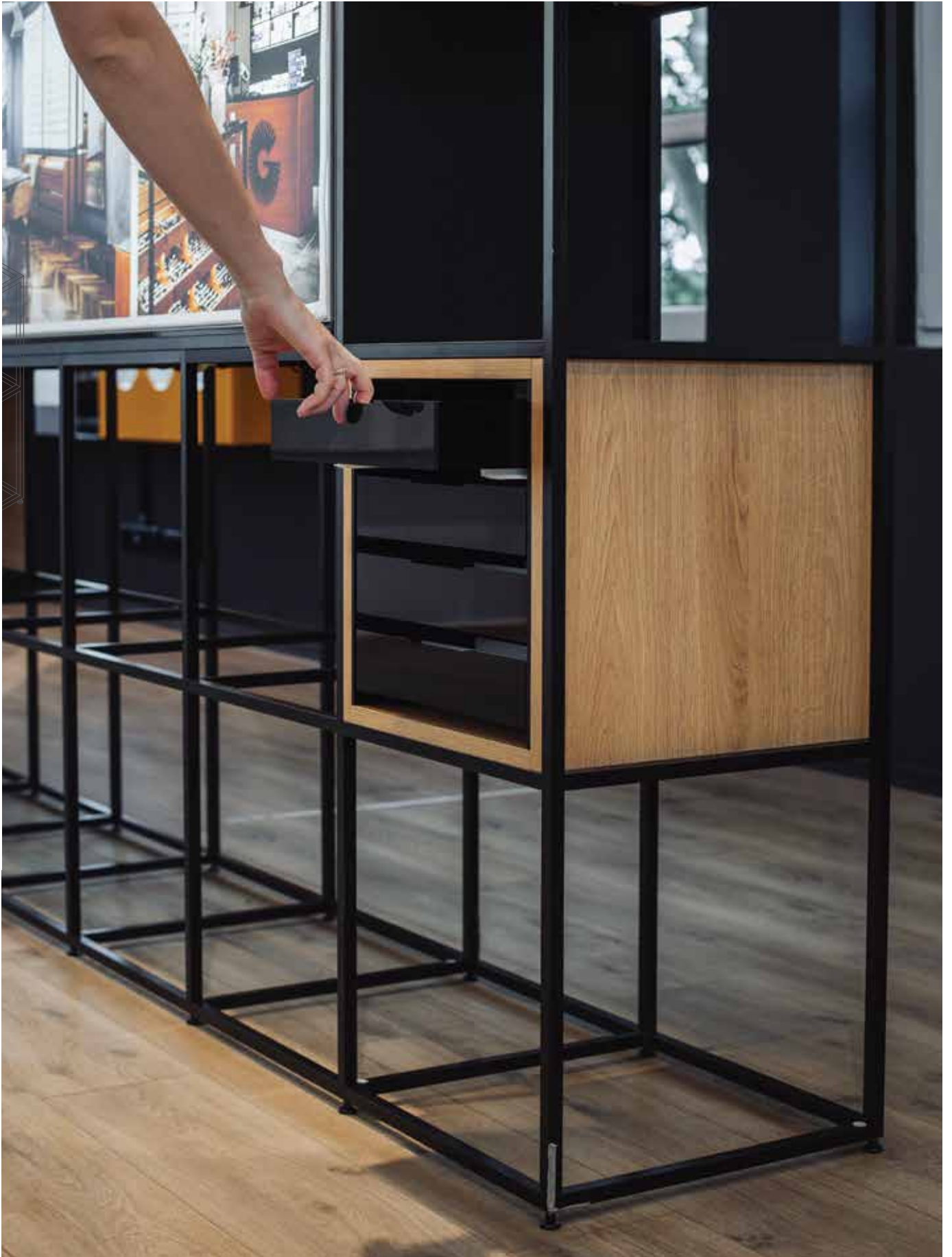

EINSATZ-SCHUBLADEN-SETS

Dieses Schubladenset muss mit der darüber liegenden Eingefügteplatte oder Deckplatte kombiniert werden.

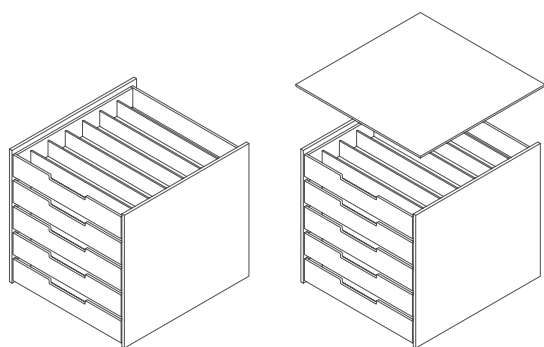

5 mm Acrylkonstruktion
5 Schubladen
369x369x400 mm / 60 Ø
STK.D5 449,00 €

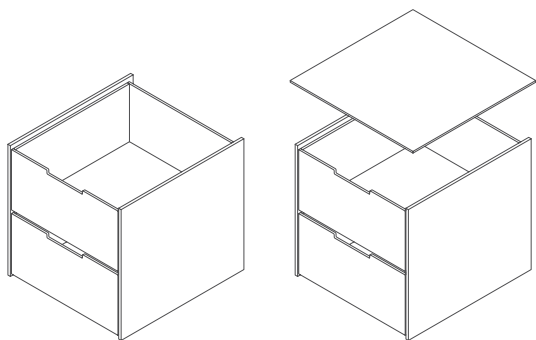

5 mm Acrylkonstruktion
2 Schubladen
369x369x400 mm / 50 Ø
STK.D2 305,00 €

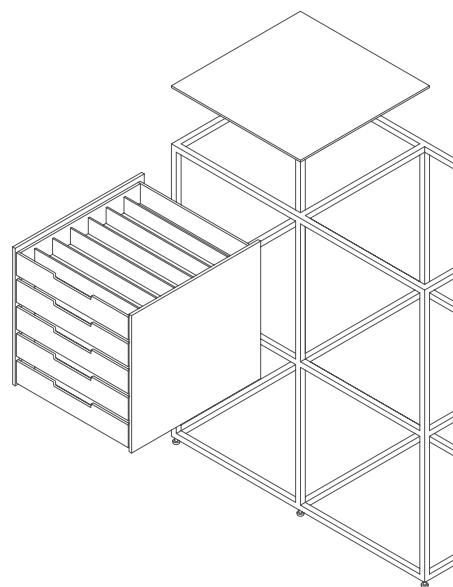



EINSAATZELEMENTE & ZUBEHÖR

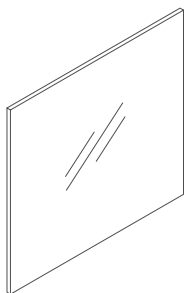

Seitenspiegel
369x369x10 mm
STK.SPM

85,00 €

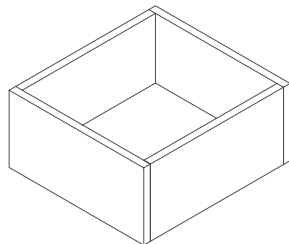

Dekorative Mehrzweckbox (Pflanzen)
369x180x400 mm
STK.WBL

98,00 €

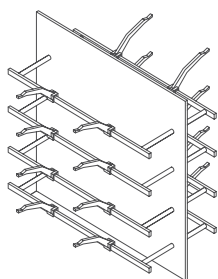

Drehelement aus weißem Acryl mit Clear Look Stangen und rotierende Auto-Stopp-Funktion. Diese Funktion ist für Schaufensterpräsentier nicht verfügbar.

STK.CL16 / 2-Seitig **160,00 €**
369x369x370 mm / 16 ∅

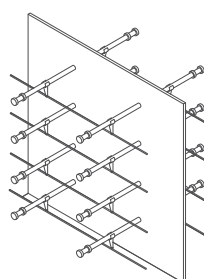

Drehelement aus weißem Acryl mit Multi Pin System und rotierende Auto-Stopp-Funktion. Diese Funktion ist für Schaufensterpräsentier nicht verfügbar.

STK.MP16 / 2-Seitig **160,00 €**
369x369x370 mm / 16 ∅



ROTIERENDE
AUTO-STOPP
FUNKTION

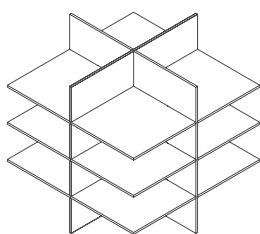

Cross - Ablage
Transparentes 5-mm-Acryl / mit schwarzen Kanten
369x369x370 mm / 12 ∅

STK.CS **160,00 €**



Detail

















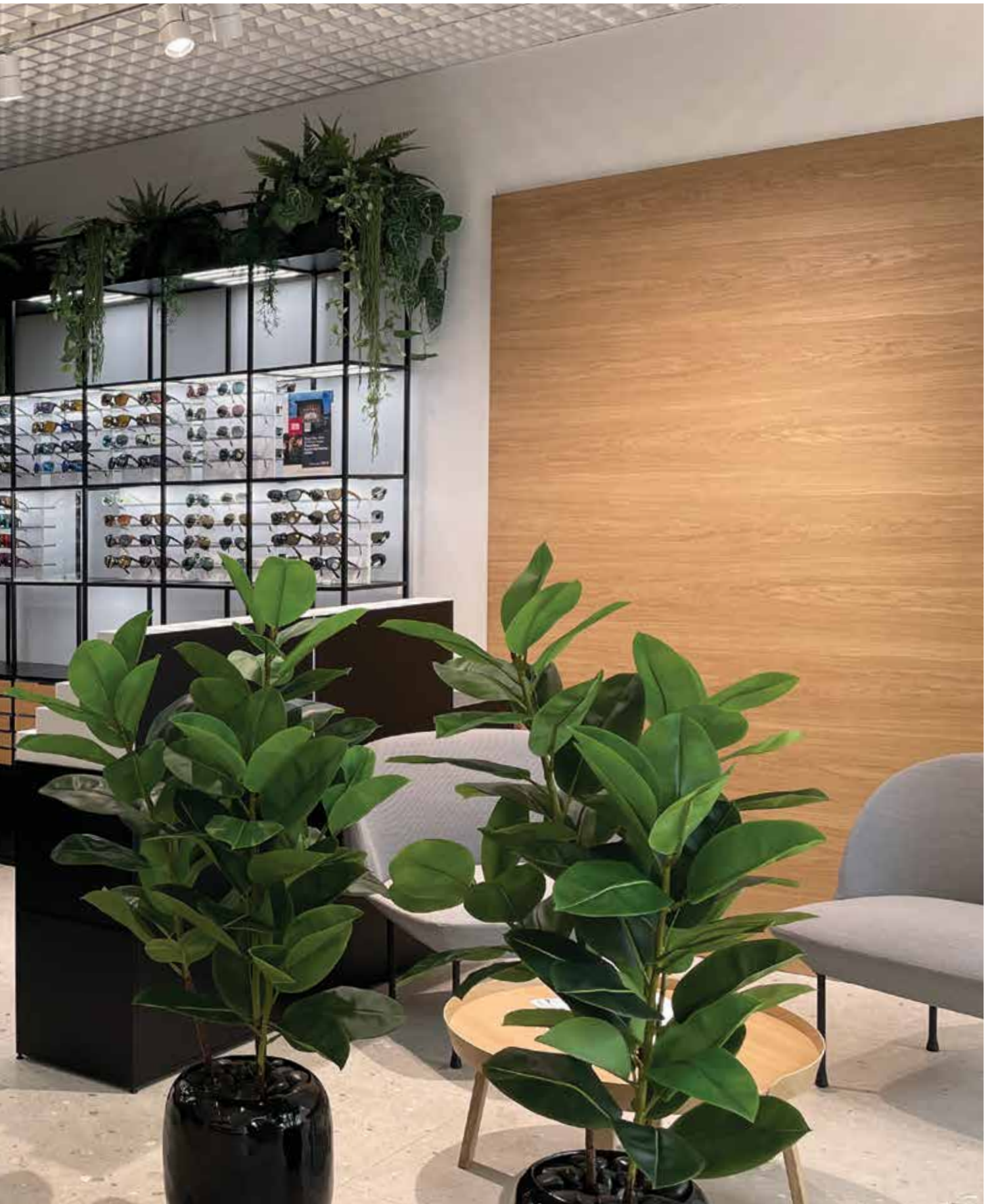









PRÄSENTER MIT STANGEN

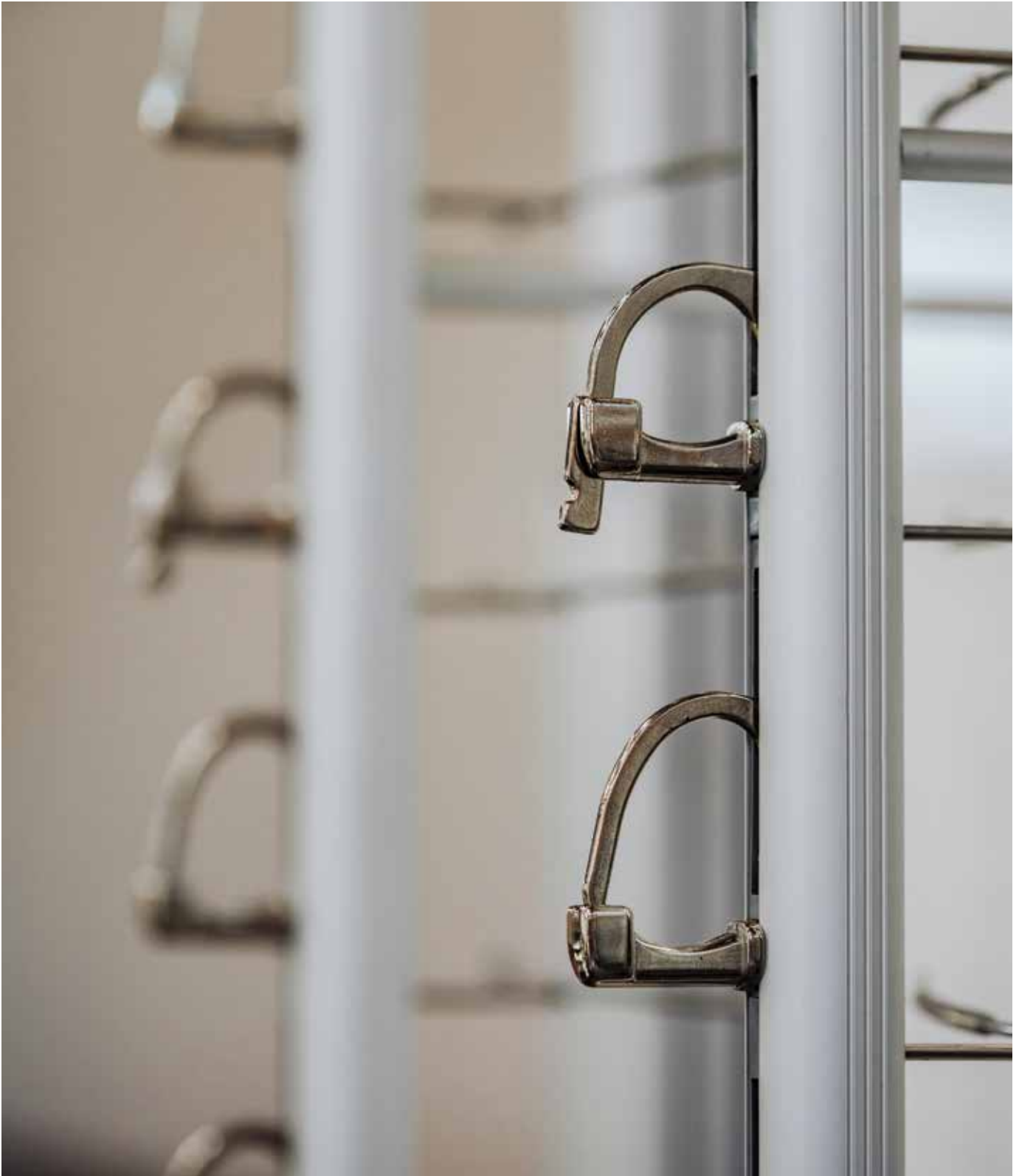

PRÄSENTER MIT STANGEN

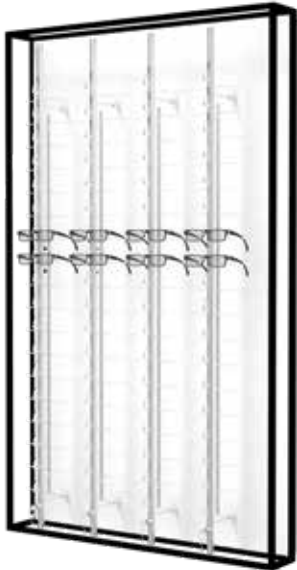

KONSTRUKTION

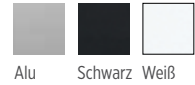

PANEEL

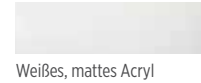

Optionen für Stangenekor

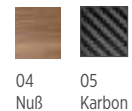
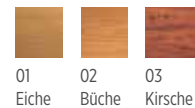

Rotierende Platten

Wandpräseniter mit Stangen

Konstruktion aus schwarzem PC-Aluminium
Weiße Acrylplatte mit 4 Stangen mit weißer LED.
930x1530x230 mm / 72 °

abschließbare	STK.WP.4.L	1.580,00 €
offene	STK.WP.4.O	1.320,00 €

Freistehende Präseniter mit Stangen

Freistehende Konstruktion aus schwarzem PC-Aluminium
2 drehbare Acrylplatten mit 8 Stangen.
930x1530x400 mm / 144 °
abschließbare **STK.WP.8.R.L** **2.420,00 €**
offene **STK.WP.8.R.O** **1.880,00 €**

Schrank im Dekor / 3 Schubladen mit Griffen / Einlagen inklusive
STK.FB3.90 930x565x400 mm **849,00 €**

Werbe-LED-Box im Dekor / individuellem Markenausschnitt
STK.P.A.90 930x235x400 mm **190,00 €**



A.RR.LH3 18,00 €
Logohalter, 72x58 mm
A.LH3.STC 5,30 €
Selbstklebender 3D-Logoaufkleber mit Aufdruck / 72x58 mm



A.RR.LH4 18,00 €
Logohalter — magnetisch
A.LH4.STC 4,20 €
Magnetische Fronte



A.RR.ADP 13,00 €
Hakenadapter für kleine Brillen
/20 Stück

ABLAGEN PRÄSENTER



ABLAGEN PRÄSENTER



Ablagen Präsenter
Panel aus weißem, mattem Acryl
Pulverbeschichtete Aluminiumkonstruktion – schwarz
7 LED-Ablagen/weißes Acryl*
5 weiße Logohalter mit Aufdruck inklusive.

930x1530x320 mm **STK.S.7** **1.580,00€**



Ablagen Präsenter
Panel aus weißem, mattem Acryl
Pulverbeschichtete Aluminiumkonstruktion – schwarz
10 LED-Ablagen/weißes Acryl*
5 weiße Logohalter mit Aufdruck inklusive.

930x1530x320 mm **STK.S.10** **1.880,00€**

KONSTRUKTION

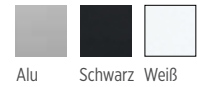

Alu Schwarz Weiß

PANEEL



Weißes, mattes Acryl



Logohalter aus Acryl/168x100 mm
Weißes Acryl/Druck inklusive
STK.MO.L.L.H **15,00 €**



Ablagen können mit magnetischem Boden hergestellt werden. Kombinieren Sie magnetische Ablagen mit magnetischen Brillenhaltern und verdoppeln Sie die Präsentationskapazität.

Magnetische Brillenhalter
Transparentes Acryl
A.S.MGH1
Aluminium
A.S.MGH2

11,00€

11,00€





MOSAIC ABLAGEN



MOSAIC SYSTEM

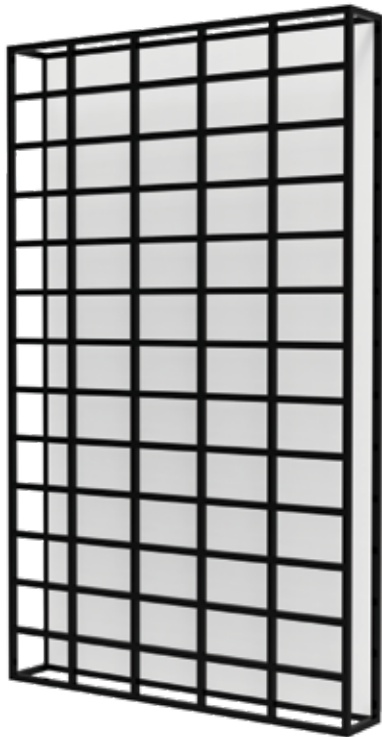

Panel aus weißem, mattem Acryl
Aluminiumkonstruktion
STK.MOS.L 930x1530x320 mm **590,00 €**

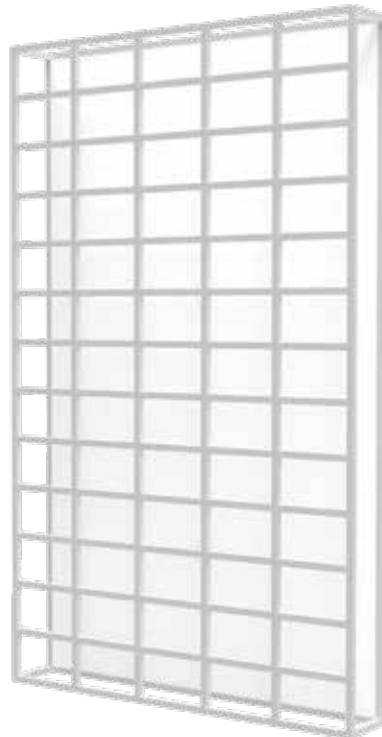

Weißes LED-Leinwandpaneel
Aluminiumkonstruktion
STK.MOS.C 930x1530x320 mm **1.490,00 €**

Das System besteht aus einer Rückwand (weißes, mattes Acryl oder LED-Leinwand) und einer Aluminiumkonstruktion. Die Konstruktion umfasst 65 Felder, in denen verschiedene Ablagen und Zubehör untergebracht werden können. Das System ist elektrifiziert und das Layout ist vollständig anpassbar.

KONSTRUKTION

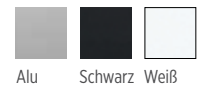

Alu Schwarz Weiß

PANEEL



Weißes, mattes Acryl

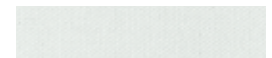

LED-Leinwand (optionaler Druck)

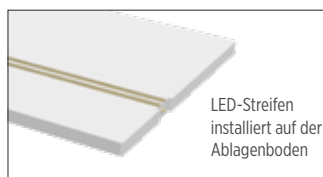

LED-Streifen
installiert auf der
Ablagenboden

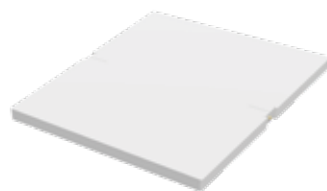

LED-Regal aus weißem, mattem Acryl
STK.MO.L.S 170x200 mm **31,00 €**

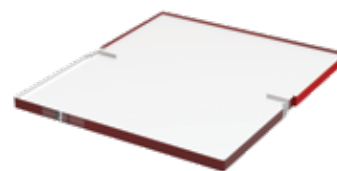

Regal aus transparentem Acryl. Andere Farben
verfügbar.
STK.MO.C.S 170x200 mm **16,00 €**

LED-Leinwand ist auf Anfrage
mit Druck erhältlich.



MOSAIC PRASENTER



Logohalter
Weißes Acryl/mit Druck*
168x100 mm
STK.MO.L.L.H 15,00 €

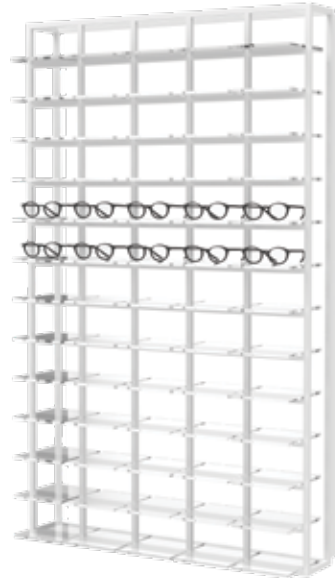

Logohalter
Transparentes Acryl/mit Druck*
168x100 mm
STK.MO.C.L.H 15,00 €

Mosaic-Wandpräsentier

Weißer, matten Acrylplatte als Rückwand
Konstruktion aus schwarzem PC-Aluminium
65 LED-Ablagen / weißes Acryl / 65 Ø
MOS1 930x1530x320 mm **2.605,00 €**

Mosaic-Wandpräsentier

Rückwand aus LED-Leinwand
Konstruktion aus weißem PC-Aluminium
65 Ablagen / transparentes Acryl / 65 Ø
MOS2 930x1530x320 mm **2.530,00 €**



Acrylspiegel.
STK.MO.M
168x30x217 mm

38,00 €



Tabletthalter, Tablett inklusiv.
Weißes Acryl.
STK.MO.CAM
170x330 mm

1.190,00 €



LED Werbepaneeel mit austauschbaren
Grafiken (separat erhältlich), magne-
tische Befestigung.

STK.MO.L.A.2/1 180,00 €
168x30x217 mm
STK.MO.L.A.3/2 260,00 €
366x30x330 mm



Werbeplatte, austauschbare Grafiken,
magnetische Befestigung.

STK.MO.C.A.2/1 130,00 €
168x30x217 mm
STK.MO.C.A.3/2 180,00 €
366x30x330 mm



CLEAR LOOK PRÄSENTER

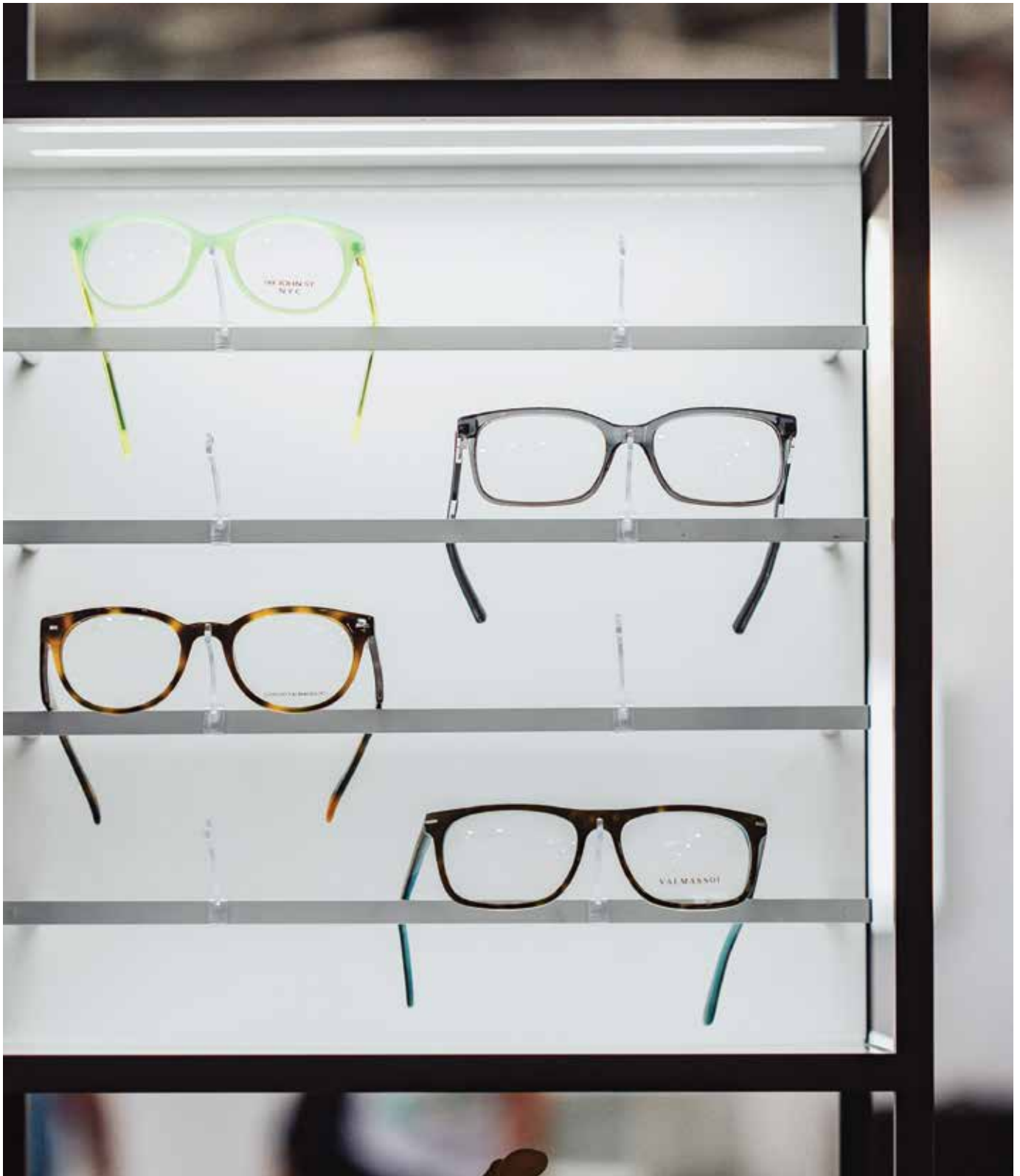

CLEAR LOOK PRÄSENTER



Rotierende Platten

Clear Look LED Wandpräsenterrahmen

Wandkonstruktion aus schwarzem PC-Aluminium
Weiße, matte Acrylplatte / 15 weiße LED-Stangen / 75

STK.WP.CL.15 930x1530x335 mm **1.595,00 €**

Clear Look freistehender Präsenterrahmen

Freistehende Konstruktion aus schwarzem PC-Aluminium
4 Acryl-LED-Einsatzplatten / integrierte weiße LED-Streifen
8 weiß-matte Acrylplatten - drehbar / 64 Stangen / 128

STK.WP.CL16.R 930x1530x400 mm **2.193,00 €**

Schrank im Dekor / 3 Schubladen mit Griffen / Einlagen inklusive

STK.FB3.90 930x565x400 mm **849,00 €**

Werbe-LED-Box im Dekor / individuellem Markenausschnitt

STK.P.A.90 930x235x400 mm **190,00 €**



Abschließbare Brillenhalter.

A.CL.SL **16,00 €**

Magnetisch codierter Schlüssel.

A.SL.MK **13,00 €**



Schiebbarer Acrylspiegel.

A.CL.M 140x240 mm **18,00 €**



Logohalter / austauschbare Grafiken.

A.CL.LHI 140x80 mm **7,40 €**

MULTI PIN PRÄSENTER



MULTI PIN PRÄSENTER

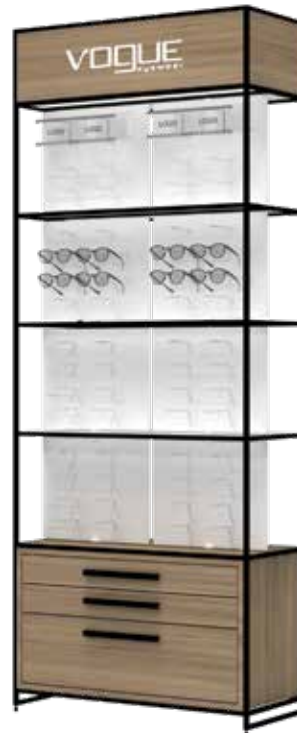
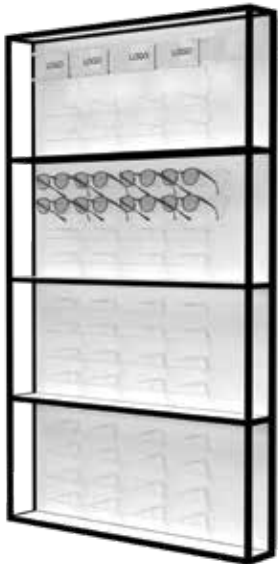

 Rotierende Platten

Multi-Pin-Wandpräsentier

Wandkonstruktion aus schwarzem PC-Aluminium
4 Acryl-LED-Einsatzplatten / integrierte weiße LED-Streifen
4 weiße, matte Acrylplatten / 64 Stifte / 64 OO

STK.WP.MP.16 930x1530x330 mm **1.575,00 €**

Freistehendes Multi-Pin-Präsentier

Freistehende Konstruktion aus schwarzem PC-Aluminium
4 Acryl-LED-Einsatzplatten / integrierte weiße LED-Streifen
8 weiß-matte Acrylplatten - drehbar / 128 Stifte / 128 OO

STK.WP.MP.16.R 930x1530x400 mm **2.153,00 €**

Schrank im Dekor / 3 Schubladen mit Griffen / Einlagen
inklusive

STK.FB3.90 930x565x400 mm **849,00 €**

Werbe-LED-Box im Dekor / individuellem Markenausschnitt

STK.P.A.90 930x235x400 mm **190,00 €**

WERBEELEMENTE UND SCHRÄNKE

KONSTRUKTION



Alu Schwarz Weiß

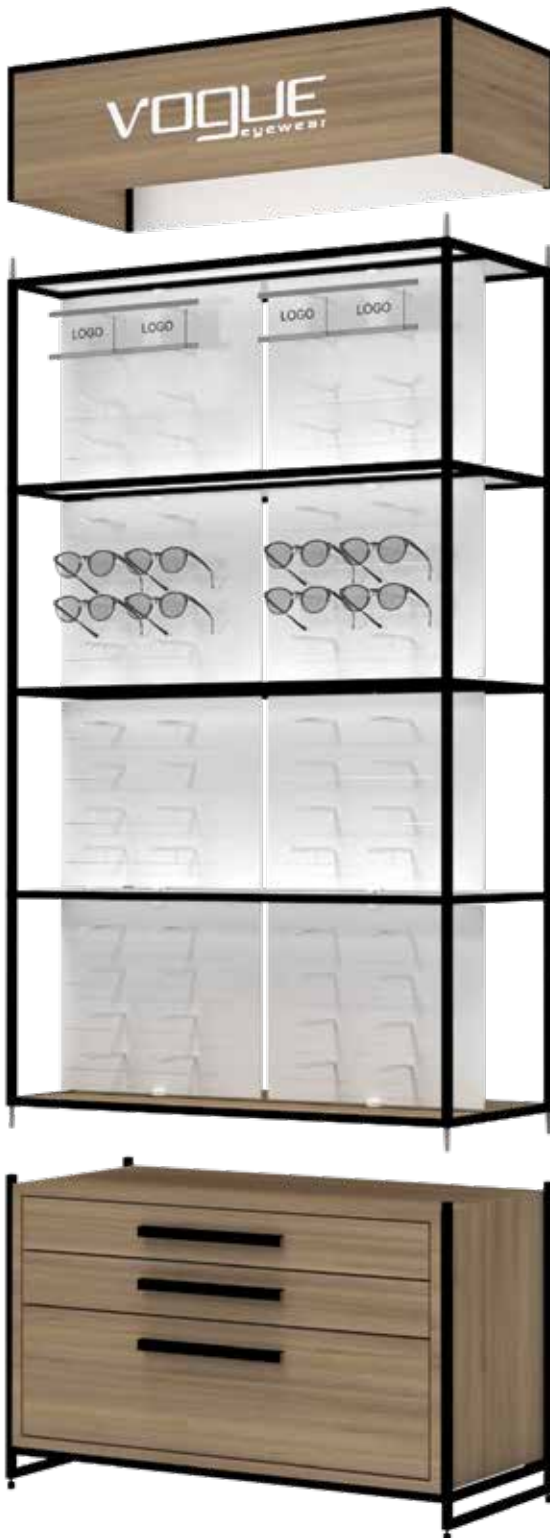

Verschiedene Möglichkeiten für Präsentation.



Rotierende Platten

WERBEELEMENTE

Werbe-LED-Box



Werbe-LED-Box im Dekor / individuellem Markenausschnitt. Für freistehende und Wandpräsentier.

Für freistehende Präsentier
STK.FP.A.90 190,00€
 930x235x400 mm

Für Wandpräsentier
STK.WP.A.90 190,00€
 930x235x150 mm

SCHRÄNKE

Schränke für Wandpräsentier



Freistehende Schränke mit 3 oder 4 Schubladen mit Griffen. Verschiedene Dekore erhältlich.

930x505x400 mm
 2 Schubladen **STK.B2.90** 749,00€
 3 Schubladen **STK.B3.90** 849,00€
 4 Schubladen **STK.B4.90** 949,00€

Schränke für freistehende Präsentier



Freistehende Schränke mit 3 oder 4 Schubladen mit Griffen. Verschiedene Dekore erhältlich.

930x505x400 mm
 2 Schubladen **STK.FB2.90** 749,00€
 3 Schubladen **STK.FB3.90** 849,00€
 4 Schubladen **STK.FB4.90** 949,00€





SCHAUFENSTERPRÄSENTER

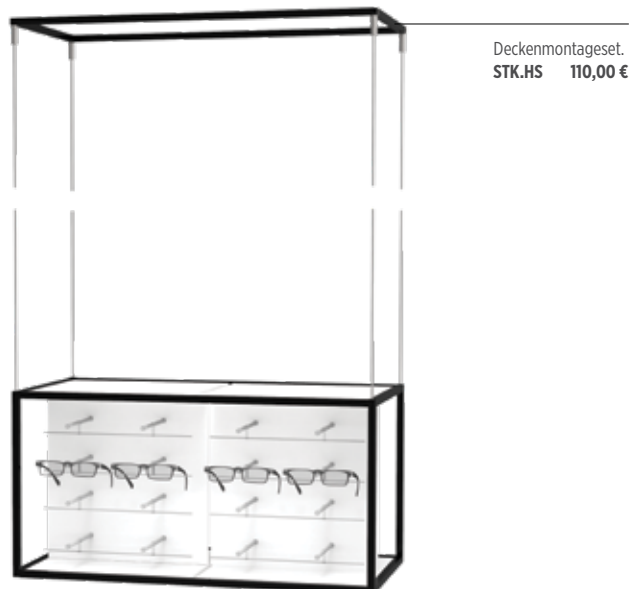
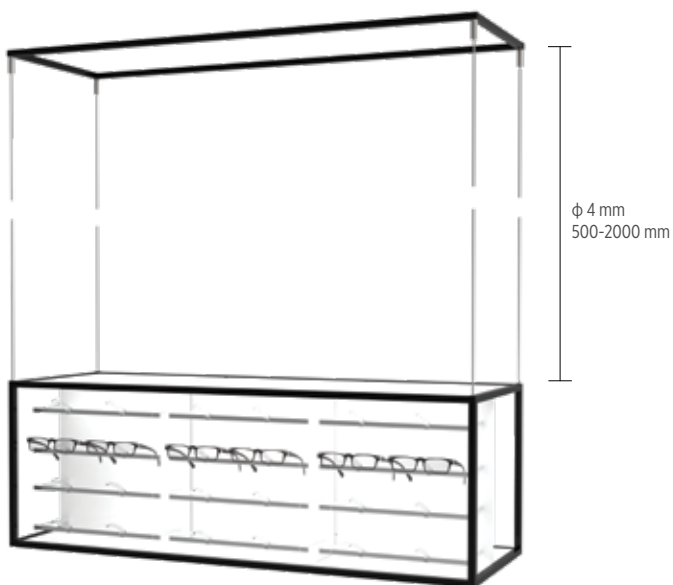

Deckenmontageset.
STK.HS 110,00 €

Clear Look LED Schaufensterpräsentier

LED-Konstruktion aus schwarzem PC-Aluminium mit Deckenmontageset
3 LED-Einsatzplatten mit integrierte weiße LED-Streifen, aus Acryl
3 weiße, matte eingefügte Acrylplatten
3 weiße, matte Acrylplatten / 24 Stangen / 48 ∅

STK.HS.CL.24 1200x400x400 mm 1.155,00 €

Multi Pin LED Schaufensterpräsentier

LED-Konstruktion aus schwarzem PC-Aluminium mit Deckenmontageset
2 LED-Einsatzplatten mit integrierte weiße LED-Streifen, aus Acryl
2 weiße, matte eingefügte Acrylplatten
2 weiße, matte Acrylplatten / 32 Stiften / 32 ∅

STK.HS.MP.32 800x400x400 mm 828,00 €

Verschiedene Möglichkeiten für Präsentation.

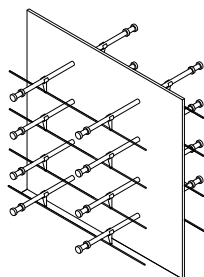
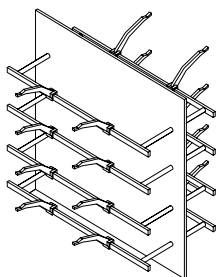

Drehelement aus weißem Acryl mit Clear Look Stangen.
STK.CL16 / 2-Seitig 160,00 €
369x369x370 mm / 16 ∅

Weißes Acrylplatte mit Multi-Pin-System.
STK.MP16 / 2-Seitig 160,00 €
369x369x370 mm / 16 ∅

Einfache Montage von Acrylplatten.

Deckenmontageset.
STK.HS 110,00 €



PRÄSENTATIONSKOMODEN UND VITRINEN



Präsentationskomode

Konstruktion aus schwarzem PC-Aluminium
 Podest mit 9 Acrylablagen (LED)
 6 Schubladen in schwarzes Acryl (Dekor optionell)
 900x1150x785 mm

Mit LED-Beleuchtung	STKE.PK1	2.759,00 €
Ohne LED-Beleuchtung	STK.PK1	2.119,00 €

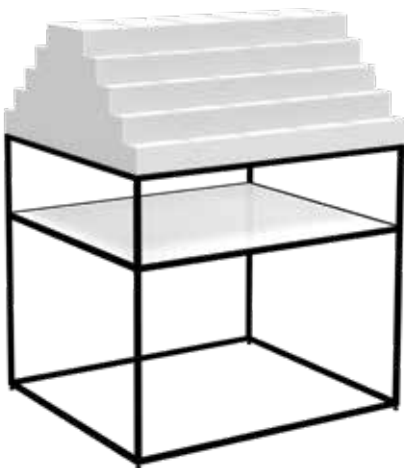

Präsentationskomode

Konstruktion aus schwarzem PC-Aluminium
 Podest mit 9 Acrylablagen (LED)
 1 Acrylablage (Dekor optionell)
 900x1150x785 mm

Mit LED-Beleuchtung	STKE.PK2	1.839,00 €
Ohne LED-Beleuchtung	STK.PK2	1.119,00 €



Präsentationskomode

Konstruktion aus schwarzem PC-Aluminium
 Podest mit 9 Acrylablagen (LED)
 10 Schubladen in Dekor
 400x1150x785 mm

Mit LED-Beleuchtung	STKE.PK3	2.137,00 €
Ohne LED-Beleuchtung	STK.PK3	1.698,00 €



Präsentationskomode

Konstruktion aus schwarzem PC-Aluminium
 8 abschließbare Brillenhalter
 10 Schubladen in Dekor
 785x985x400 mm

STK.PK4

1.507,00 €



Präsentationsvitrine

Konstruktion aus schwarzem PC-Aluminium
 6 Acrylablagen
 20 abnehmbares Schubladen in weißes Acryl
 (Decor optionell)
 400x1555x785 mm

Mit LED-Beleuchtung **STKE.PV1**

3.113,00 €

Ohne LED-Beleuchtung **STK.PV1**

2.713,00 €



Schrank auf Rollen

10 abnehmbare Schubladen / 120 °

405x905x405 mm

STK.B10

1.001,00 €

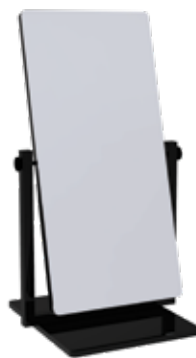

Tischspiegel - drehbar

Konstruktion aus schwarzem PC-Aluminium

196x305x196 mm

A.M1

206,00 €

ARBEITSPROZESS

Je nach den Anforderungen Ihres Projekts können wir mehrere Designmethoden anbieten. Nach der Definition des Design-Typs und der Methode folgt der Prozess mit 'Struktura' einer einfachen Abfolge vom Design über die Produktion bis zur endgültigen Montage.

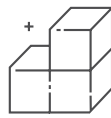

PLANUNG

LOS KONFIGURIEREN

TEAM VON DESIGNERN

MAßGESCHNEIDERTES DESIGN

Für das Struktura-System gibt es ein einfaches Programm - einen Konfigurator, der alle Standardelemente mit der Möglichkeit der Personalisierung enthält. Durch eine sehr einfache Benutzeroberfläche und begleitende Anleitungen können Sie jetzt problemlos die gewünschte Kombination konfigurieren

Wenn Sie keinen eigenen Designer oder Architekten haben, können wir die gewünschte Kombination für Sie konfigurieren. Wir werden Sie lediglich bitten, einen kurzen Fragebogen auszufüllen, und werden dadurch Ihre Bedürfnisse und Wünsche ermittelt bekommen.

Struktura ist ein System, dessen Anwendungen und Funktionalitäten jeden Tag wachsen und sich weiterentwickeln. Wenn Sie ein spezifisches Stück benötigen, das nicht in unserem Angebot enthalten ist, bieten wir auf Anfrage personalisierte Design-Services an. Zögern Sie nicht, uns zu kontaktieren.

OSX/WINDOWS
.obj .odh. jk

Fordern Sie eine kostenlose Konfiguratorversion an unter info@presenta-nova.de

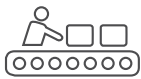

TECHNISCHE SPEZIFIKATIONEN & PRODUKTION

Der Produktionsprozess selbst ist sehr kurz und im Prinzip dauert 3 bis 6 Wochen.

Eine Verlängerung von Produktionsfristen behalten wir uns vor aufgrund unvorhersehbarer Situationen



VERSAND

Aufgrund der Einfachheit der Konstruktion selbst sind die Transportkosten und Lieferzeiten sehr gering.



MONTAGE

Für die Montage von Struktura sind keine Werkzeuge erforderlich, aber wir werden einen Mikro-Schraubendreher und einen Hammer mitliefern. Unser Team von Designern und Ingenieuren steht Ihnen jederzeit zur Verfügung, sollten Sie bei der Installation irgendwo stecken bleiben.

SHOWROOM



Unser neu renovierter 220 m² großer Showroom befindet sich in Mannheim, Deutschland, nur eine Autostunde vom Frankfurter Flughafen entfernt. Der Showroom liegt in einem aufstrebenden Designviertel, einem ehemaligen Industriegebiet, und ist von vielen Designunternehmen und beliebten Veranstaltungsorten umgeben.

Starten Sie Ihr Projekt in einer kreativen und inspirierenden Atmosphäre:

Entdecken Sie die Vielfalt unserer Displays und ihre einzigartigen Eigenschaften aus erster Hand.

Entdecken Sie die Vielfalt der verfügbaren Farben, Texturen und Materialien.

Entdecken Sie die Möglichkeiten von Lösungen für Bodenbeläge und Wandverkleidungen.



Presenta Nova GmbH
Industriestraße 35
D-68169 Mannheim
+49 621 7245 0040

info@presenta-nova.de
www.presenta-nova.com
@presenta.nova

Öffnungszeiten
Montag – Freitag
09.00 – 17.00

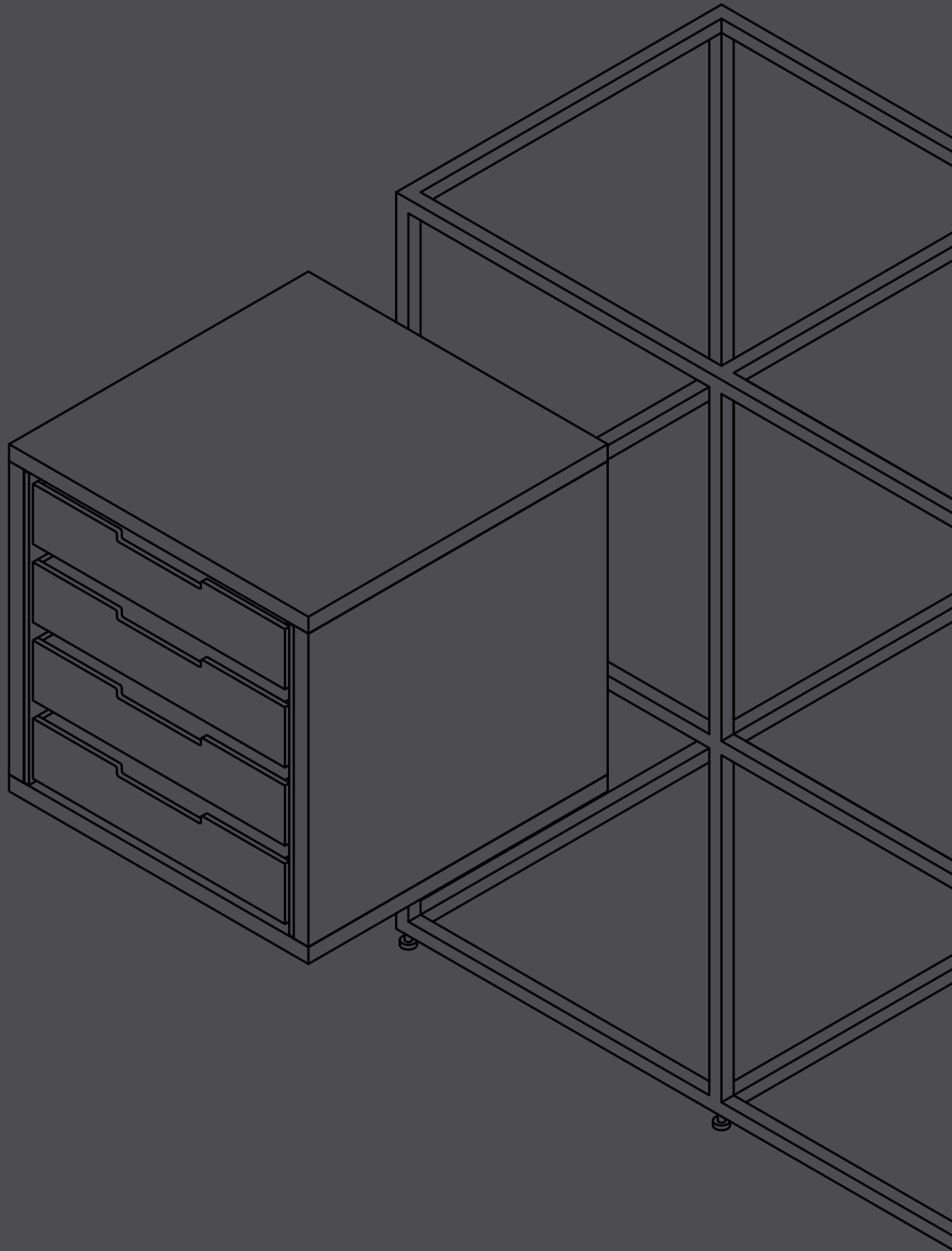



presentanova®

SHOWROOM

Presenta Nova GmbH
Industriestraße 17
D-68169
Mannheim
+49 621 7245 0040
info@presenta-nova.de

PRODUKTION

Presenta Nova d.o.o.
Puzeva 7
HR-10020
Zagreb
+385 1 6524 048
info@presenta-nova.hr

www.presenta-nova.com